

MICON 5, Stößel Ringausleuchtung, D 20,7 mm

Beschreibung



Die breite Auswahl an Standardstößeln in verschiedenen Formen und Farben garantiert vielseitige Einsatzmöglichkeiten des MICON 5 Kurzhubtasters.

Bei der Ringausleuchtung ist der nicht beleuchtbare Standardstößel bereits im Lieferumfang enthalten.

Technische Daten

> Allgemein

beleuchtbar	ja
Verpackungseinheit	100 Stück
Nettogewicht	1,9 g
Mindestbestellmenge (MOQ)	100 Stück
RoHS konform	ja
REACH konform	ja
Ursprungsland	DE

Direkte Links

> [RAFI eCatalog](#)

> Einbaumaße

Außenmaß Länge	10,8 mm
Außenmaß Breite	20,7 mm
Außenmaß Höhe	20,7 mm

Zeichnungen

Maß-Zeichnungen

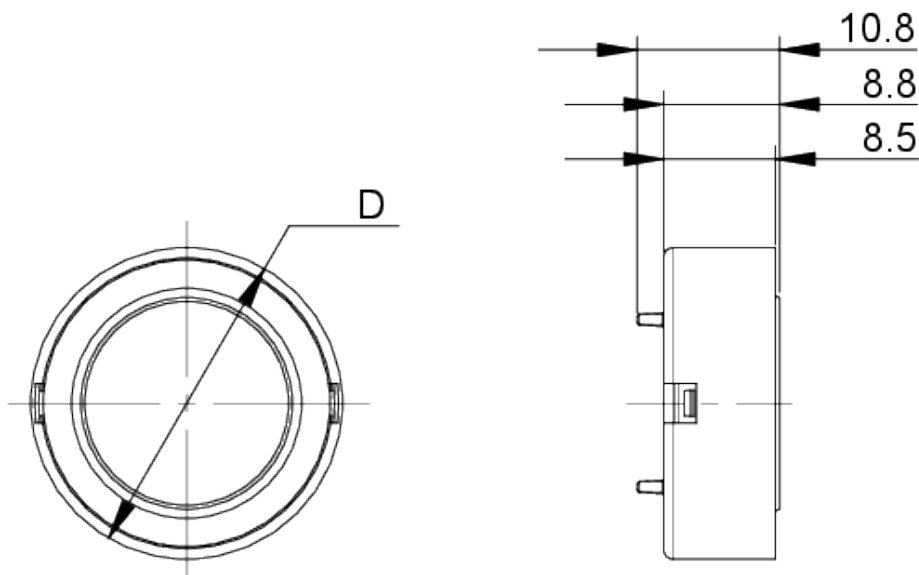

System-Zeichnung

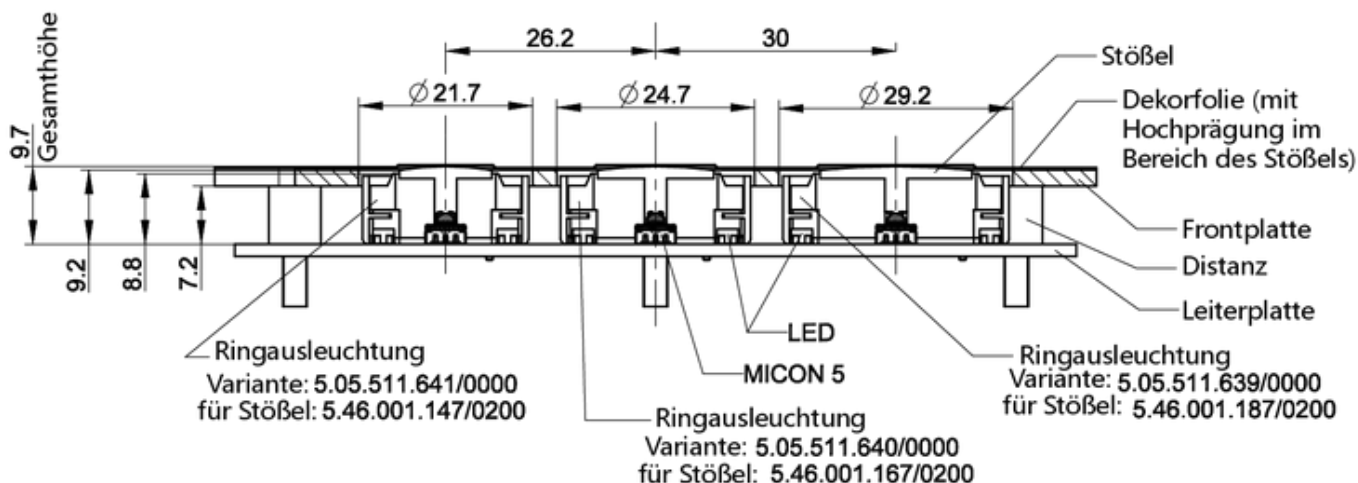

Leiterplatten-Zeichnung

